

tesla evo

hhs
Baumer Group

Das Heißleimventil ohne Druckluft. Die kompakte Lösung in der Endverpackung. Effizient, langlebig und sicher – für Baumer hhs Systeme

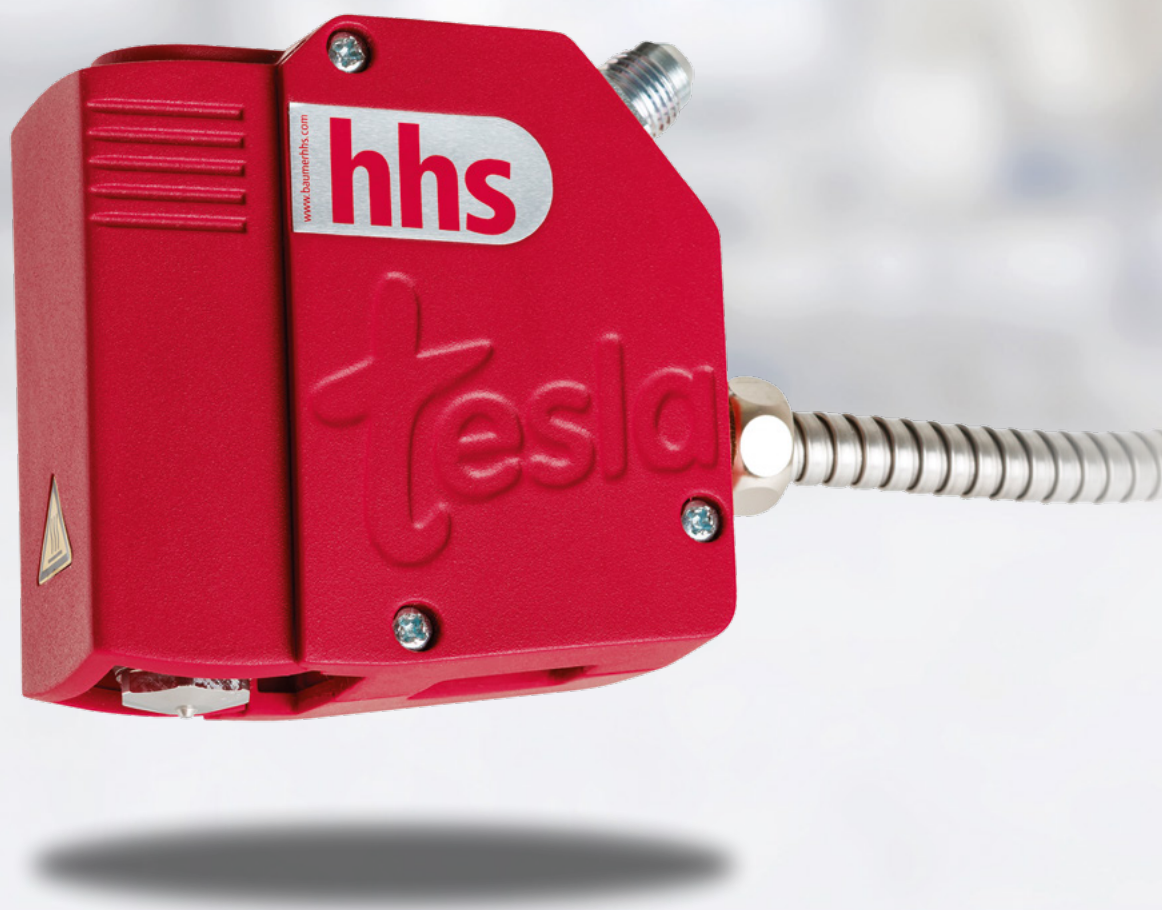

Xmelt



Let's stick together

baumerhhs.com

tesla evo – innovatives, elektromagnetisches Heißleimventil. Erstmaliger Direktbetrieb über Maschinensteuerung (SPS).

Die Weltneuheit tesla evo revolutioniert den Heißleimauftrag. Das elektromagnetische Heißleimventil ersetzt die bisher im Markt verbreiteten elektropneumatischen Heißleimventile – durch einfachen Austausch an den bestehenden Maschinen. Die zahlreichen Nutzen von tesla evo lassen sich ohne großen Investitionsaufwand in den laufenden Produktionsprozess einfach integrieren.

Kosten senken

Der Einsatz von tesla evo führt zu einer deutlichen Reduzierung der Produktionskosten: kurzfristig, durch den Wegfall der extrem teuren Druckluft, mittelfristig durch die höhere

Lebensdauer von bis zu 1 Mrd. Schaltungen und die damit verbundene Einsparung von Servicekosten. Zudem lassen sich die Module durch den Steckanschluss schnell abnehmen.

Arbeitsschutz und Sicherheit verbessern

Durch den Wegfall der Druckluftversorgung wird der Arbeitsschutz deutlich verbessert. Der Geräuschpegel an der Maschine wird drastisch reduziert im Vergleich zu einem elektropneumatischen Heißleimventil. Das kompakte Design von tesla evo eliminiert Störkonturen und lästige Druckluftleitungen entfallen. Das Ventil ist weitestgehend isoliert, so dass die Verbrennungsgefahr für Mitarbeiter minimiert

ist. Der integrierte Temperaturschalter schaltet das Ventil bei unzulässig hoher Temperatur automatisch ab und bei Erreichen der zulässigen Temperatur wieder ein. Damit wird die Sicherheit der Mitarbeiter, der Maschine und Ihrer Komponenten erhöht.

Revolutionäre Technik für bewährte Qualität

tesla evo ist die Synthese aus bewährter Baumer hhs Qualität im High-End-Bereich und innovativer Ingenieurskunst, abgestimmt auf die besonderen Anforderungen in der Endverpackung.



Ihre Vorteile mit tesla evo

- Elektromagnetisches Heißleim-Auftragsventil für Leimraupen und Punkte
- Bis zu 10fach höhere Lebensdauer im Vergleich zu elektropneumatischen Heißleimventilen
- Reduzierung der Arbeitsgeräusche um 30dB – im Vergleich zu elektropneumatischen Heißleimventilen – auf 65 dB
- Kosteneinsparung durch den Wegfall der Druckluftversorgung
- Geeignet für den Einsatz an Systemen mit handelsüblicher SPS
- Steckbares Modul
- Kompaktes Design
- Wärmeisoliert
- Integrierte Übertemperaturabschaltung
- Ausführung gemäß DIN EN 415-10
- Ausführung in IP54
- Optional in IP65 verfügbar
- Klebstoffeinsparung durch Punktauftrag

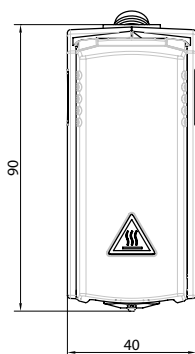
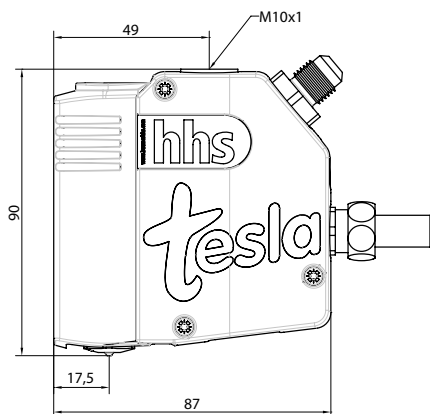

tesla evo mit geöffneter Modul-Isolierung

Technische Daten

Modell	Temperaturbereich	Betriebsspannung Ventil	Betriebsspannung Heizung	Temperaturüberwachung	Schaltfrequenz	Anschluss	Schlauchanschlüsse	Klebstoffdruck	Klebstoffviskosität	Geräuschemission	Befestigung
tesla evo	0...200°C	24VDC (25W)	Xmelt geregelt	Pt 100	135 Hz	15-poliger Stecker	1/2" UNF	80 bar	max. 5.000 m Pa.s	65 dB	obere Abdeckplatte mit M10x1 Gewinde

Die Systemkomponenten für den Heißeimtauftrag



Schlauch mit integrierter Übertemperaturabschaltung und Schutzgrad IP 54

Beheizte Heißeimschläuche

Die hochflexiblen Xmelt Heißeimschläuche transportieren flüssigen Schmelzklebstoff temperiert und unter Druck zum Auftragskopf. Xmelt-Schläuche können in Verbindung mit Baumer hhs Heißeimgeräten und -ventilen den Klebstoff vom Tank bis zum Ventil abgestuft temperieren. Der Klebstoff wird an keiner Stelle überhitzt und das schließt Klebstoffverkokung aus. Durch spezielle Baumer hhs Elektronik kommunizieren Xmelt-Ventile und Xmelt-Schläuche mit der zentralen Xmelt-Schmelzeinheit. Durch die nahtlose Integration des Schlauches in das System wird der Klebstoff materialschonend mit idealem Druck und perfekter Temperatur transportiert.

Technische Daten

Betriebsspannung	Temperaturfühler	Max. Betriebstemperatur	Max. Betriebsdruck	Isolation des Schlauches	Außenschutzgewebe	Außendurchmesser	Umgebungstemperatur	Relative Luftfeuchte
1N-230 ±10% 50/60Hz	Pt100	200°C	80 bar	Silikon-schaum	Polyamidgewebe	45 mm	0...+50°C	<90%, nicht kondensierend

Folgende Schlauchlängen sind standardmäßig lieferbar (Sonderlängen auf Anfrage): Ø 45 mm: 600 mm, 1800 mm, 2400 mm, 3000 mm, 4000 mm, 5000 mm, 6000 mm



Technische Daten

Model	Xmelt fusion 4kg Basic	Xmelt fusion 4kg Basic feeding	Xmelt fusion 8kg Special volume
Schmelzleistung	14 kg/h*	14 kg/h*	14 kg/h*
Leistungsdaten			
Tank	1,6 kw	1,6 kw	1,6 kw
Kanal	1,2 kw	1,2 kw	1,2 kw
IP	40/54	40/54	40/54
Elektrischer Anschluss	3/PE AC 200V -240V ±10% 50/60Hz, 3/N/PE AC 400V ±10% 50/60Hz		
Versorgungsdruck	6 bar	6 bar	6 bar
Temperaturbereich	20-200°C	20-200°C	20-200°C
Regelgenauigkeit	±0,5°C	±0,5°C	±0,5°C
Betriebsdruck	max. 80 bar	max. 80 bar	max. 80 bar
Umgebungstemperatur	0...40°C	0...40°C	0...40°C
Schlauchanschlüsse	2-8	2-8	2-8
Gewicht	49 kg	52 kg	50 kg
Netzwerkanbindung	Ethernet IP, Modbus, Xtend ³ , USB. Optional: Ethercat, Profibus, Profi Net, DeviceNet, ControlNet		

Zukunftssicherheit mit Xmelt fusion

Das System wächst mit Ihnen und den künftigen Anforderungen Ihrer Produktion. Sei es hinsichtlich neuer Produkte, der Produktionsabläufe oder -kapazitäten.

*Klebstoffabhängig



Xmelt fusion advanced

Bessere Übersicht und erweiterte Funktionalitäten dank externem 7" Touch Display.

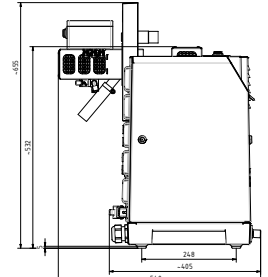
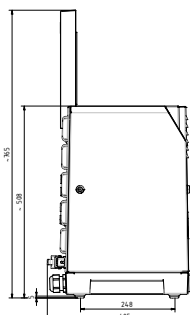
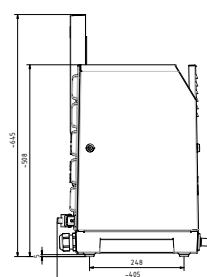
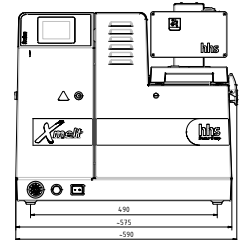
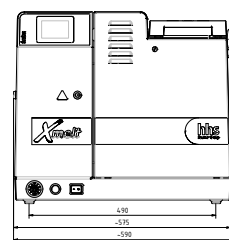
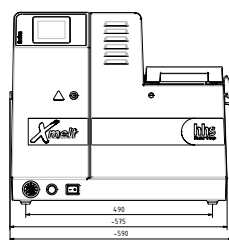

Xmelt Granulatförderer



Fördereinheit mit Klebstoffgranulat

In industriellen Heißeim-Anwendungen rücken Prozessunterbrechungen, Reinigungszeiten und Wartungsintervalle immer weiter in den Mittelpunkt des Interesses. Um den wachsenden Anforderungen der Endkunden gerecht zu werden, hat Baumer hhs die Xmelt-Serie konsequent weiter entwickelt. Das integrierte Befüllsystem hält den Füllstand im Schmelzgerät automatisch gleichbleibend. Sie haben die Hände für wichtigere Dinge frei. Ein wartungsfreier kapazitiver Sensor erkennt den Füllstand automatisch und startet eine neue Befüllung mit Granulat aus dem benachbarten Container. Leerfahren oder Überfüllen ist nicht mehr möglich. Fremdstoffe gelangen nicht mehr in den Tank. Das System ist mit wenigen Handgriffen auf bestehenden Schmelzgeräten nachzurüsten.

- Mit dem Standard Schmelzgerät aus einem Großbehälter fördern
- Zeitersparnis für den Bediener
- Bewährte Xmelt Technik
- Aufschmelzbereich bleibt immer mit Klebstoff bedeckt
- Höherer Arbeitsschutz gegen Dämpfe und Verbrennungen



Xmelt fusion feeder

Technische Daten

Vakuumschlauch	Passend zu	Füllstandmessung	Förderleistung	Förderstrecke
Länge 6 m	Xmelt fusion basic/advanced	Kapazitiv berührungslos	>50 kg/h abhängig von Schlauchlänge, Granulatgröße, Luftdruck	horizontal 6 m, vertikal 3 m